

KAISER BAAS 

X-Beam | Lampe caméra sportive étanche

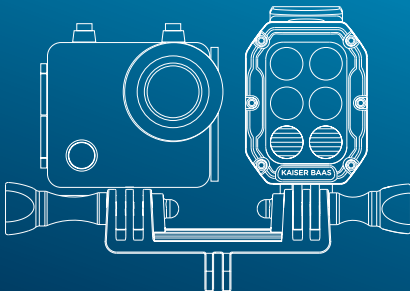

MODE D'EMPLOI

Rejoignez le mouvement social et suivez-nous sur

#ChallengeYourself

Partagez votre Im avec nous sur nos médias sociaux

Besoin d'aide? www.kaiserbaas.com/support

Pour la gamme complète d'accessoires
Kaiser Baas, rendez-vous sur

www.kaiserbaas.com



Langues:

	English	1 - 18
	Français	19-34
	Españá	35-50

TABLE DES MATIÈRES

FR

la langue	21
Précautions de sécurité	23
Contenu de la boîte	24
Schéma du produit	25
Congurer votre X-Beam	26
Fonctionnement de la batterie	26
Recharger la batterie	27
Guide d'utilisation	28
Modes d'utilisation	29
Indicateurs LED	30
Fixer votre X-BEAM	31
Entretien du joint d'étanchéité	32
Spécifications	33
Nous contacter	34

Précautions de sécurité

Avant de faire fonctionner votre lampe pour caméra sportive X-Beam, veuillez vous assurer de lire et comprendre les précautions de sécurité.

- La lampe pour caméra sportive X-Beam est une lampe à LED puissante qui chauera sur de longues périodes d'utilisation. - Faites preuve de prudence lorsque vous utilisez la lampe an d'éviter toute blessure.
- **AVERTISSEMENT** : NE regardez PAS directement la source lumineuse.
- N'utilisez PAS d'instruments optiques pour regarder dans la source lumineuse.
- NE pointez PAS la lampe pour caméra sportive X-Beam vers les yeux de quelqu'un.
- N'exposez PAS la lampe pour caméra sportive X-Beam au feu ou à une chaleur extrême.
- N'essayez PAS de modier ou de démonter le produit. Ceci annulera votre garantie.
- N'utilisez PAS la lampe pour caméra sportive X-Beam si le boîtier a été ssuré ou endommagé.

Contenu de la boîte

FR

Veuillez vous assurer que l'emballage du produit contient les éléments suivants :

- A Lampe pour caméra sportive X-Beam
- B Batterie 2200 mAh rechargeable
- C Support double
- D Vis de verrouillage
- E Vis courte
- F Câble USB
- G Support à dégagement rapide
- H Joint en caoutchouc de rechange



A



B

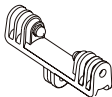

C

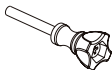

D



E

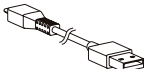

F



G



H

Schéma du produit

FR

- A Bouton ON/OFF/MODE
- B Indicateur LED de MODE

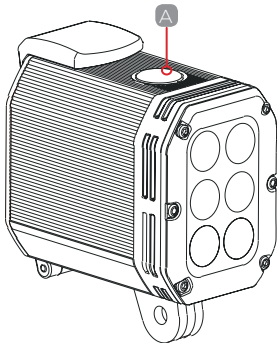

Avant

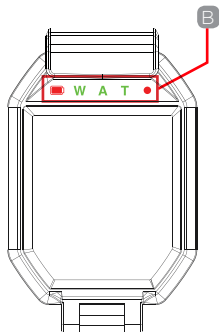

Arrière

Congurer votre X-Beam

FR

Assurez-vous que votre lampe pour caméra sportive X-Beam est complètement chargée avant utilisation.

Fonctionnement de la batterie

Retirer la batterie:

1. Relevez le clip au sommet de la lampe pour faire apparaître le logement de la batterie. **(fig.01)**
2. Faites glisser la batterie hors de son logement. **(fig.02)**

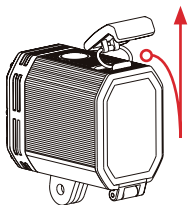

Fig.01

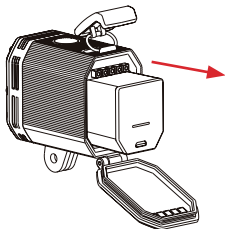
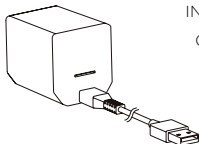

Fig.02

Recharger la batterie

1. Pour recharger votre lampe pour caméra d'action X-Beam, branchez le câble micro-USB fourni.
2. Reliez le câble USB à un appareil électronique doté d'un port USB.
3. Un cycle de charge complet demande environ 3 heures avec un chargeur 1 A / 2,1 A.
4. Une lumière rouge indique que la batterie est en cours de chargement.
5. Une lumière verte indique que la batterie est complètement chargée.



INDICATEUR LED:

Chargement ●

Chargé ●

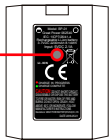

Remarque : si vous utilisez un chargeur mural, veuillez vous assurer que le produit est certifié pour votre région. AC Input : 100-240 VAC 50/60 Hz. DC Output : 5 VDC 1 A / 2,1 A. N'utilisez qu'un chargeur USB disposant de l'agrément et de la certification adaptés. Ne rechargez pas à des températures inférieures à 10 °C ou supérieures à 45°C.

Guide d'utilisation

FR

- Insérez la batterie dans la lampe, fermez le compartiment et fermez le clip d'un coup sec. Reportez-vous à la Fig. 01 et à la Fig. 02

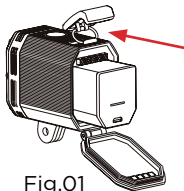

Fig.01

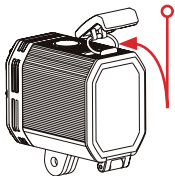

Fig.02

- L'interrupteur On/O est situé au sommet de la X-Beam et est utilisé pour allumer l'appareil, ainsi que pour changer de mode d'éclairage.
- Maintenez le bouton power enfoncé pendant 2 secondes
- pour allumer la X-Beam. Maintenez le bouton power enfoncé pendant 6 secondes pour éteindre la X-Beam.

Modes d'utilisation

La lampe pour caméra sportive X-Beam possède 3 modes de fonctionnement. Chacun à un paramètre de haute ou faible luminosité. Ils s'enchainent selon l'ordre suivant :

Large Haute, Large Basse, Ambiance Haute, Ambiance Basse, Précis Haute, Précis Basse, Off.

Pour passer de l'un à l'autre :

Lumière allumée, cliquez sur le bouton power. Continuez à cliquer pour faire déler les modes. La lumière s'éteindra au bout d'un tour.

SPÉCIFICATIONS DES MODES D'ÉCLAIRAGE			
MODES	LARGE	AMBIENT	PRÉCIS
LUMENS	1000/500	700/350	300/150
BATTERIE	0.5/1 hr	0.75/1.5 hr	1.5/3.5 hr
LED CREE	6 LED	4 LED	2 LED

Indicateurs LED

FR



1. Indicateur de faible voltage : l'icône de batterie rouge s'allumera si le voltage de la batterie atteint environ 3,35 V
2. Mode Précis
3. Mode Ambiance
4. Mode Large
5. Indicateur de surchaue : cette icône s'allumera si la température de la lampe atteint environ 55 °C. Veuillez éteindre la lampe et la laisser refroidir si ce voyant s'allume.

Fixer votre X-BEAM

Fixez la lampe X-Beam à votre caméra sportive à l'aide du support double fourni. Vous pouvez sinon xer la X-Beam à l'aide de tout support GoPro™ dans un large éventail de situations. Il s'adapte parfaitement à un support de vélo ou à une poignée ottante.

FR

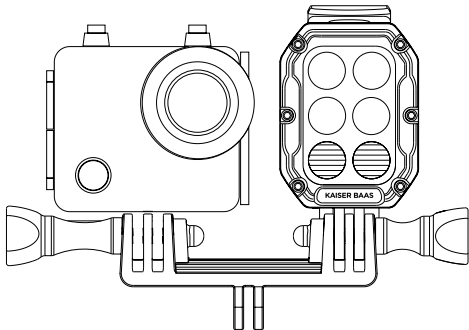

Entretien du joint d'étanchéité

FR

Pour entretenir votre lampe pour caméra sportive X-Beam, il vous est recommandé de la nettoyer, ainsi que le joint d'étanchéité, après chaque utilisation. Le joint d'étanchéité, situé sur le clapet, peut être nettoyé en essuyant doucement saleté, poussière et débris avec un tissu propre, sec et doux.

Surveillez la propreté du joint pour en maintenir l'étanchéité. S'il est endommagé ou perdu, veuillez le remplacer par la pièce de rechange fournie. Vérifiez toujours qu'il n'y a ni saleté, ni poussière, ni débris avant utilisation.

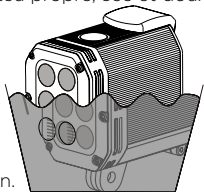

Après une utilisation dans l'eau salée, la lampe pour caméra sportive X-Beam doit être rincée à l'eau douce afin d'éviter la corrosion.

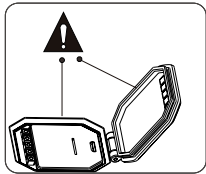

Spécifications			
Nombre de LED	6		
Type de LED	XT-E CREE		
Température de couleur	5000K		
Modes d'éclairage	3		
Mode	Large	Ambient	Target
Lumens	1000/500	700/350	300/150
Batterie	0.5/1 hr	0.75/1.5 hr	1.5/3.5 hr
LED	6	4	2
Angle	45°	70°	35°
Batterie	3.7VDC 2200mAh 8.14Wh Li-Ion		
Temps de chargement	3 heures avec adaptateur USB 5 V 2,1 A		
Étanchéité	40m IP68		
Dimensions	70x77x42 mm		
Poids	215g		

Nous contacter

Encore besoin d'aide ? Veuillez visiter:
www.kaiserbaas.com/support

Ou envoyez un courriel à:

helpdesk@kaiserbaas.com

Pour la gamme complète d'accessoires
Kaiser Baas, rendez-vous sur
www.kaiserbaas.com

